



MINELAB ELECTRONICS PTY. LTD.

WORLD'S BEST METAL DETECTION TECHNOLOGIES



コインや宝物用の趣味用探知機 軽量、折りたたみ式、44型、66型はBluetoothの接続が可能

MM Detectors
Minato Mirai Consulting Ltd.

Go Find Quick Start Guide

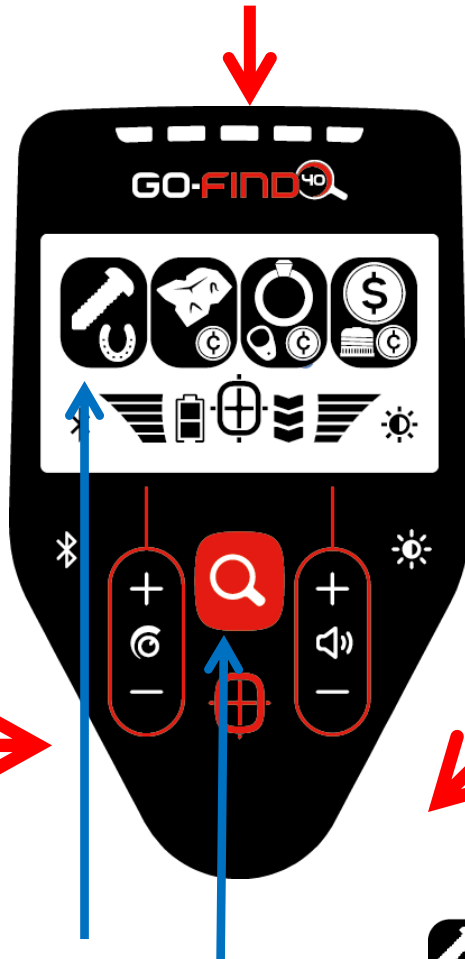

電源スイッチ
switch is here

スピーカー
LCD / キーボードの裏

オーディオ
アウトプット

電池 単3 x 4
ハンドル
(電池は含まれてい
ません) included)

排除したいターゲットのアイコン
を押すとアイコンが消え、
反応音を出さない。

ターゲットアイコン
FIND icons (x4)
FINDモードボタン
で選択



E.g. Iron objects, nails and horseshoes.



E.g. Aluminium foil and lower value coins.



E.g. Rings, pull tabs and lower value coins.



E.g. Low and high value coins and screw caps.

GO-FIND 22	GO-FIND 44	GO-FIND 66
Select from 2 find modes:	Select from 3 find modes:	Select from 4 find modes:
1)	1)	1)
2)	2)	2)
	3)	3)
		4)

Bluetooth Pairing ペアリング

初めてBluetooth

に接続するためにはスマートフォンなどのデバイスにペアリングする必要があります。

1. 探知機のBluetoothボタンを、インディケーターが速い光を放つまで3秒ほど押す。
2. Appのスクリーン上部の 'Tap Here to Connect' をタッチする。

Bluetooth コネクション

最初のペアリングをした後は、Appの接続のみが必要になります。

1. Bluetooth のボタンを一度タップするとインディケーターがゆっくり光ります。
2. Appのスクリーン上部の 'Tap Here to Connect' をタッチする。

ダウンロード DOWNLOAD APP



www.itunes.com | play.google.com

注意: GO - FIND のApp は GO - FIND 44/66 のみ使用が可能です。
Pro Appは GO - FIND 66のみ使用可能です。

BLUETOOTH SMART COMPATIBLE

GO - FIND 44/66 are BLUETOOTH SMART は iOS 10 、 Android 5.1 又はそれ以上のシステムで利用可能です。

スマートフォンへの接続:

1. GoogleからAppをダウンロードする。
Play storeまたはistoreから “Minelab Go find”を検索する。
2. Go Findの BluetoothボタンをBluetoothのアイコンが速い点滅をするまで 5 秒間押し続ける。
3. スマートフォンの Bluetoothが使用可能になる。
4. Go Findのアプリを開く。
5. 画面上部に表れる赤い帯をTapして接続が定着するまで待つ。
6. 一度コネクションが成立すると次回からは5秒押し続ける必要はありません。



Go Find 取扱説明書

探知機の基本操作 DETECTING BASICS

クイックスタートガイド QUICK START GUIDE

STEP 1. 電源を入れる。コントロールの左側面のスイッチ ボタンをONにする。
LCD画面のアイコンが明るくなる。

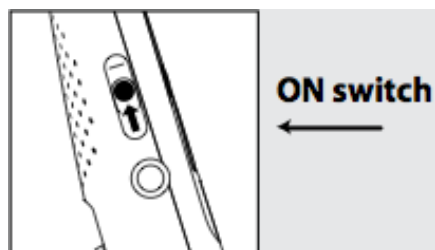

STEP 2. 探知を始める。BEGIN DETECTING

地面上で探知機コイルを左右に動かす。コイルが金属物の上を通過するとコントロールパネルが明るくなり探知信号を発する。

探知機コイルの動かし方はコイルがいつも地面と平行になるように2-5 cm上を動かす。



コイルを左から右へ動かす速度は1-2秒が理想です。 SPEED



コイルは探知範囲のミスがないように重複しながら動かす。 OVERLAP SWEEP



コイルが金属物の上を通過するとコントロールパネルが 明るくなり探知信号を発する。



ハンドルをご自身の腕の延長線上で使いやすい長さに調整する。



数人が同じ場所で一緒に探知機を使用するときは、相互干渉がおきないように15m以上の間隔を空ける。

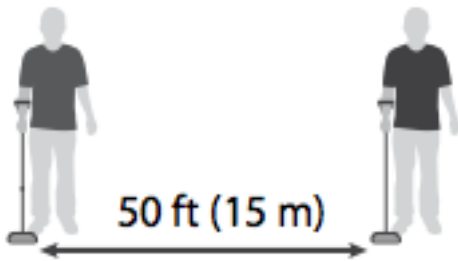

TREASURE VIEW (Go-Find 44 and 66 only)

金属物を発見するとTreasure ViewのLEDが明るくなる。発見物に近づくにつれLEDが明るさを増す。

- RED** : 鉄類 (無価値金属の可能性はある)
- GREEN** : 非鉄金属類 (有価金属の可能性はある)
- ORANGE** : 全金属物に対するピンポイントモード

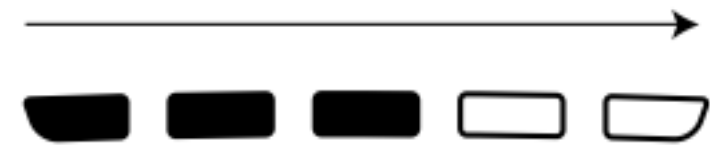

ピンポイントがOFFの状態ではLEDは左から右へ明るくなる。

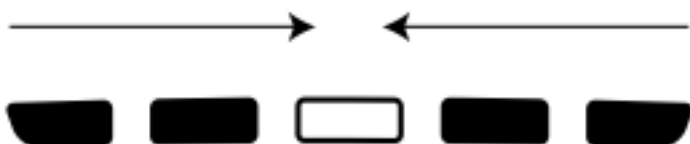

ピンポイントがONの場合、LEDは中央へ向かって明るくなり、ピンポイントの正確な位置を知らせる。

アイコンの説明 ICON DESCRIPTIONS

金属物を発見するとその金属が類しているであろうアイコンが点滅してターゲットのタイプを知らせる。



E. g. Iron objects, 釘と蹄鉄



E. g. Aluminium foil and lower value coins. アルミホイルと低価値のコイン



E. g. Rings, pull tabs and lower value coins. 指輪、リングプルと低価値のコイン



E. g. Low and high value coins and screw caps. 高価値、低価値のコインとネジ蓋

コントロールパネル CONTROL PANEL

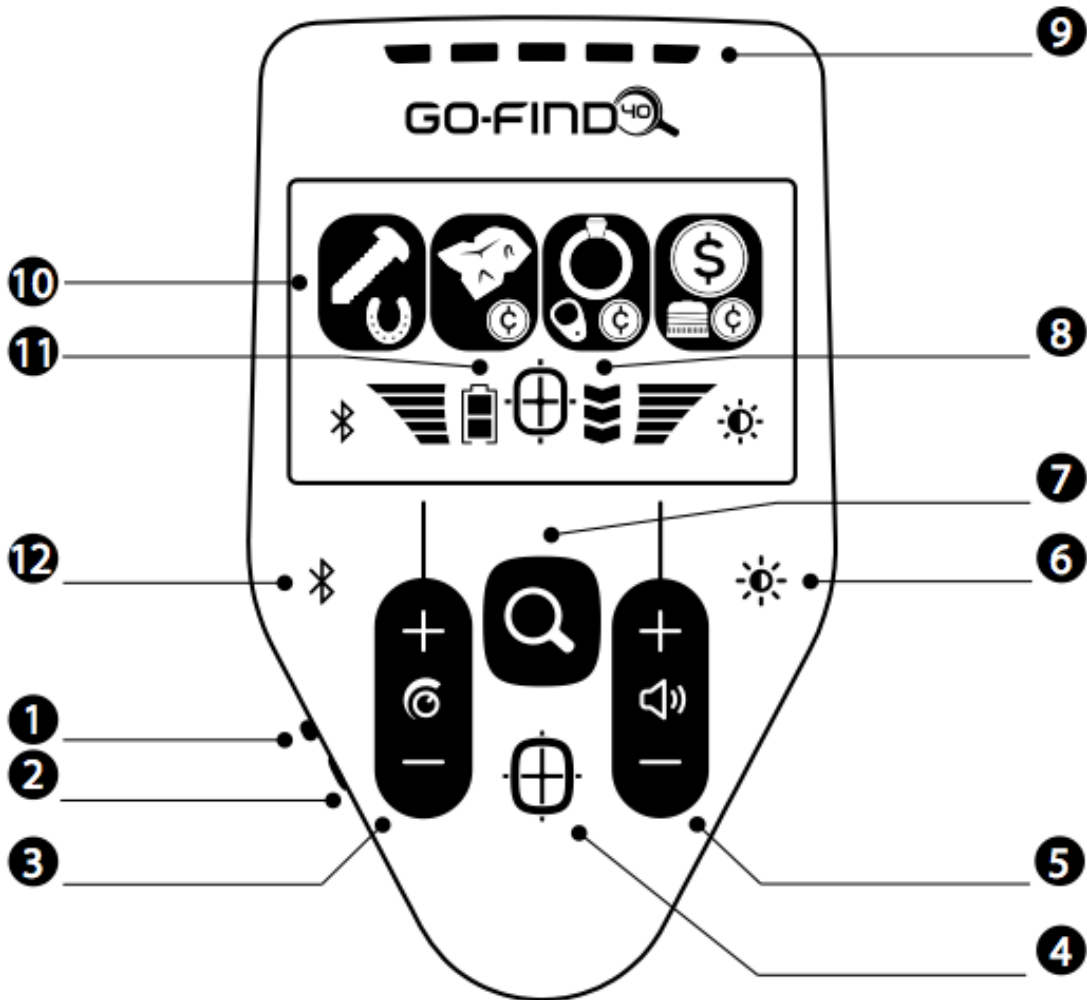

- ① 電源スイッチ POWER SWITCH (ON/OFF)
- ② イヤフォン プラグ EAR PHONES PLUG-IN
- ③ 感度 SENSITIVITY 感度調整を高くすると探知深度が増すが、高い雑音や偽信号が多いときには下げる必要がある。
- ④ ピンポイント PINPOINT (GO - FIND 44/66 only) ターゲットの正確な位置を定める
- ⑤ 音量調整 VOLUME
- ⑥ バックライト BACKLIGHT (GO - FIND 44/66 only)
- ⑦ モード FIND MODE 探知する金属と除く金属の種類
- ⑧ 深度示数 DEPTH INDICATION 浅い/中間/深い Shallow / Medium / Deep
- ⑨ TREASURE VIEW LED 赤と緑のLEDにより有価金属と無価値金属の判断を助ける。
(GO - FIND 44/66 only)
- ⑩ アイコン表示
- ⑪ 電池レベル BATTERY LEVEL
- ⑫ BLUETOOTH (GO - FIND 44/66 only)

AUDIO OUTPUT

3.175 mm コネクター ・背面スピーカー connector with speaker at rear.

発見モード FIND MODES

モードを設定することにより発見したい金属物グループを指定することができる。



使いたいモードをボタンで設定する。



GO - FIND 20/22

2モードから選択



GO - FIND 40/44

3モードから選択

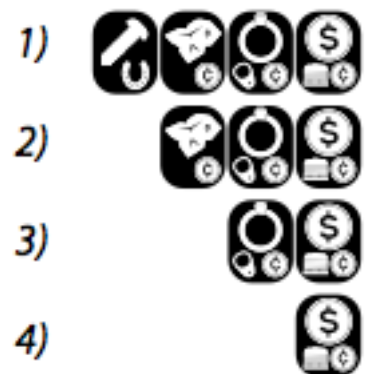

GO - FIND 60/66

4モードから選択

探知音 DETECTOR SOUNDS

金属物を発見すると音を発します。スピーカーからまたはヘッドフォンで聞く事ができます。

GO - FIND 22

2種類のaudio tones



LOW TONE: 低音 鉄類

MID 1 TONE (GO - FIND 44/66 ONLY):

MID 2 TONE (GO - FIND 66 ONLY):

HIGH TONE: 高音 銀や銅などの金属

GO - FIND 44

3種類のaudio tones:



低中音 低価値金属

高中音 高価値金属

GO - FIND 66

4種類のaudio tones:



SET UP

STEP 1. GO-FIND は箱から取り出すだけで組み立てる必要がない金属探知機です。

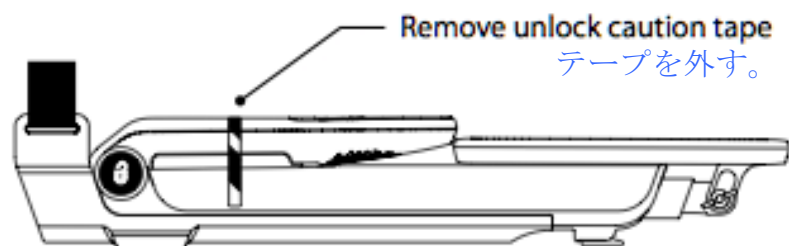

STEP 2. 両側にある、赤の UNLOCK ボタンを押し下げ ハンドルをリリースする。

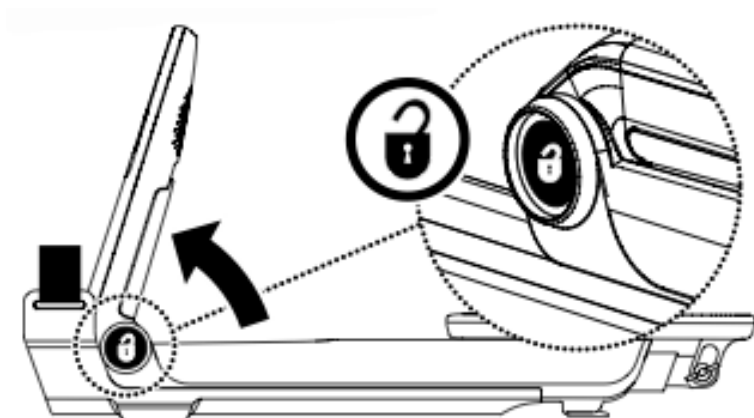

UNLOCK ボタンの押し込みが不十分でハンドルをリリースすると故障の原因になります。

STEP 3. 電池を配列を間違えずに入れる。

Insert 4 x 1.5V AA (LR6) batteries (*not included*).

4 X アルカリ電池 単3形

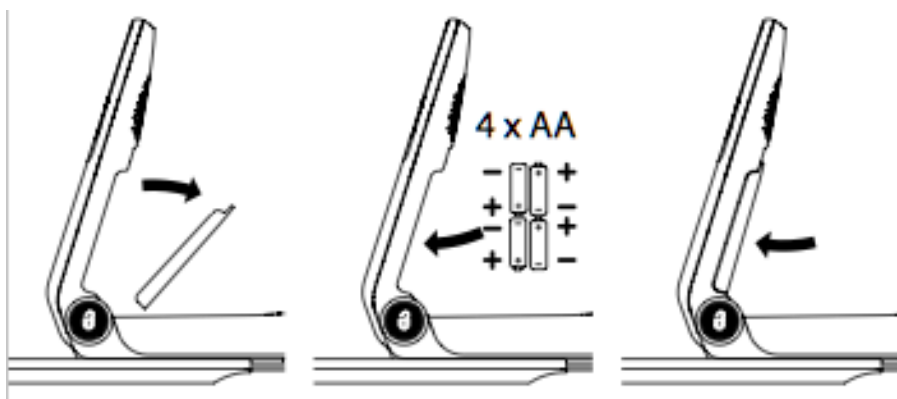

STEP 4.

アームレストをスライドさせ好みの長さに調整する。(標準的には肘の丁度下あたりです)

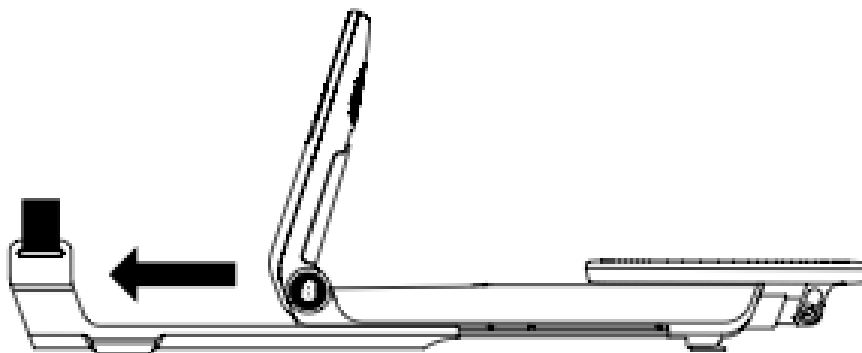

STEP 5.

コイルが地面に対して平行になるようにコイル角度を調整する。コイルのポジションが決まったらウイングナットを締める。締めすぎない様に注意する。

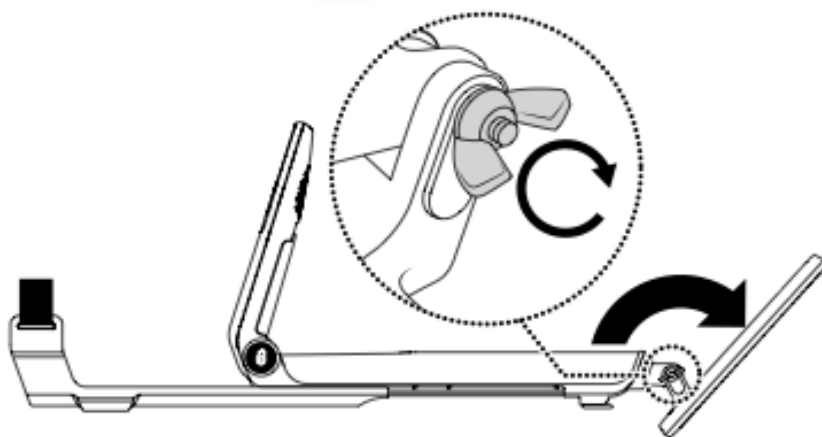

STEP 6. 下部シャフトをカチッと音がするところまで伸ばす。

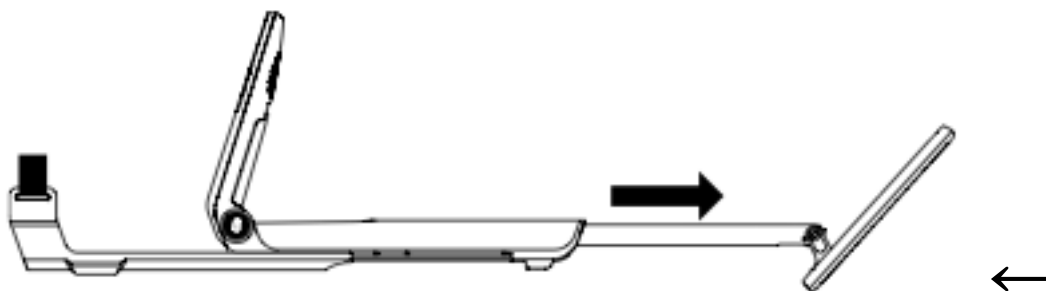

シャフトを収縮するときはコイルのシャフト接続面を軽くたたくとシャフトが動きます。

STEP 7. 上部シャフトは **赤いCAMLOCK**レバーを放し、長さを調節する。

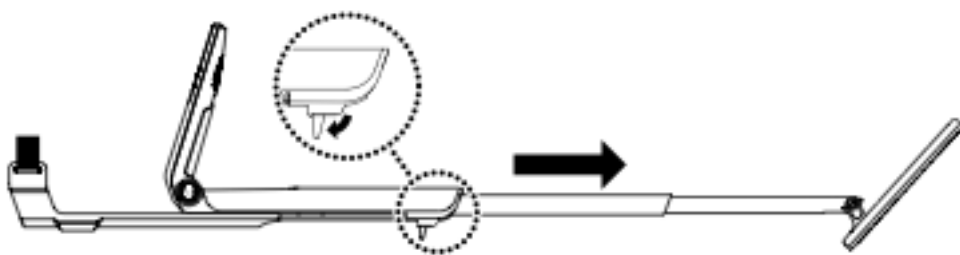

STEP 8. アームレスはストラップを調整して肘にしっかり着ける。

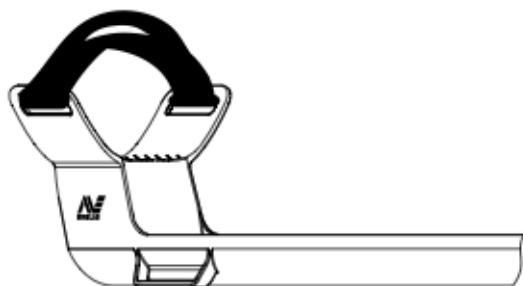

*GO - FIND 66 model*のみ下記のアクセサリが付属になります。

ACCESSORIES INCLUDED

(supplied with GO-FIND 60 model only)

Ear buds | Digging tool | Phone holder



【注意】

WARNING:

コイルは防水加工になっていますが、約60cmまで水中での使用が可能です。

コントロール部分は絶対水につけないでください。



GO - FIND アプリはGO-FIND 44/66 のみで使用可能

GO-FIND Pro アプリは GO - FIND 66 でのみ無料

アプリダウンロード www.itunes.com [play.google.com]

BLUETOOTH SMART COMPATIBLE

GO - FIND 40/60 BLUETOOTH SMART コンパチブルは *iOS 10* 、
*Android 5.1*以上で動作。

WARRANTY TERMS 製品保証 ご購入後1年間

This product has 1 year limited warranty from the time of purchase. Please refer to www.minelab.com for further warranty information.